



Il legno alluminio con un nuovo volto, dove le morbide forme del legno si fondono con le innumerevoli texture dell'alluminio.

SOPRALUCI E TELAI FISSI

Si utilizza sempre il nodo telaio e anta completo di guarnizioni (il vetro non viene sigillato).
Per altezze inferiori a 300 mm si utilizza solo il telaio.

Descrizione standard

- Misura telaio mm 60x71
- Misura anta mm 68x71
- **Rivestimento in alluminio cianfrinato agli angoli**
- n. 2 guarnizioni di tenuta in EPDM
- Gocciolatoio in alluminio, colore bronzo per portefinestre, da mm 28 nel rispetto delle barriere architettoniche
- Camera d'aria perimetrale mm 12 (minore possibilità di trasmittanza termica)
- Cerniere tipo Anuba
- Copriferramenta in ABS, colore oro
- Maniglia ottone, colore oro
- Verniciatura all'acqua per il rispetto dell'ambiente
- Mostrina interna 3 lati da mm 10x55

SEZIONI VERTICALI

Nodo e gocciolatoio
PORTA FINESTRA
incontro soglia / pavimento interno

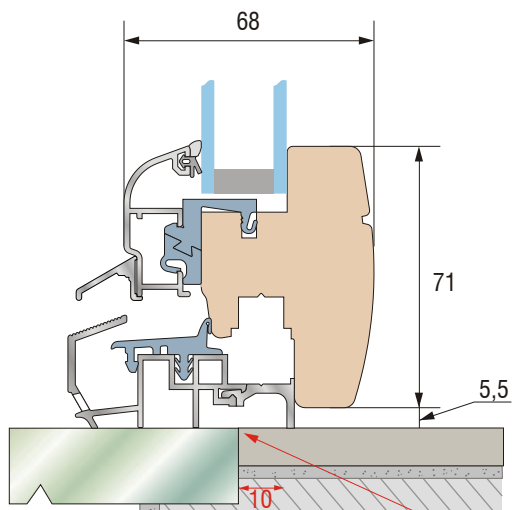

Punto d'incontro soglia

Nodo e gocciolatoio
FINESTRA
incontro soglia esterna / contro soglia interna

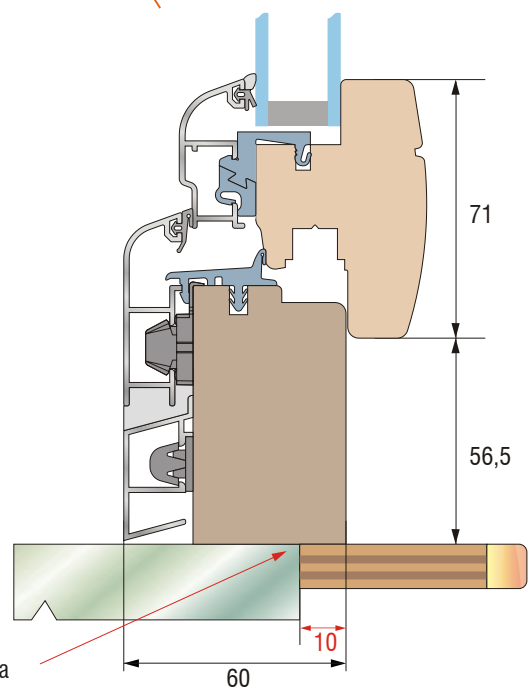

SEZIONI ORIZZONTALI

■ Nodo TELAIO - ANTA e MOSTRINA

scala 1:1

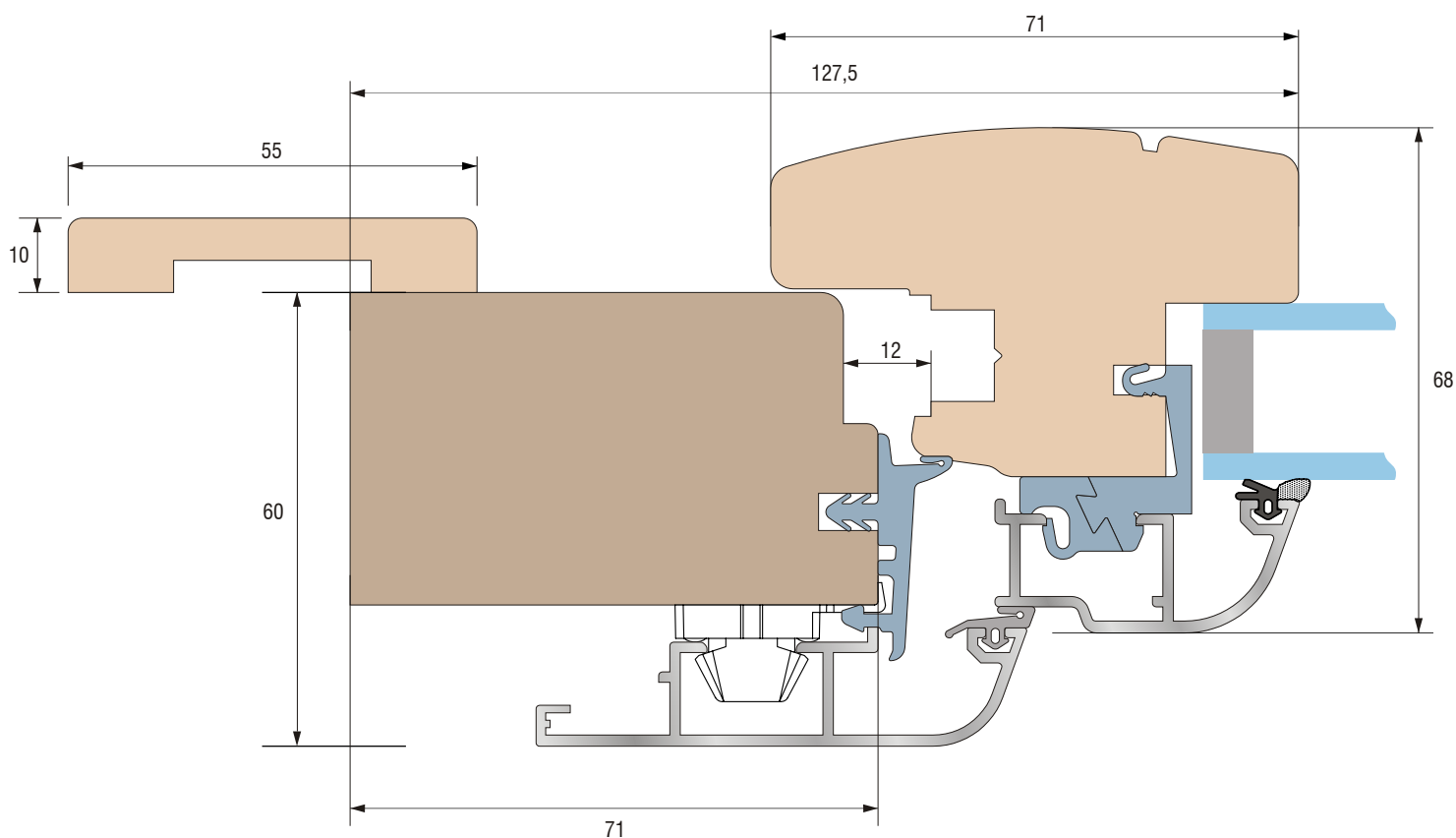

■ Nodo CENTRALE

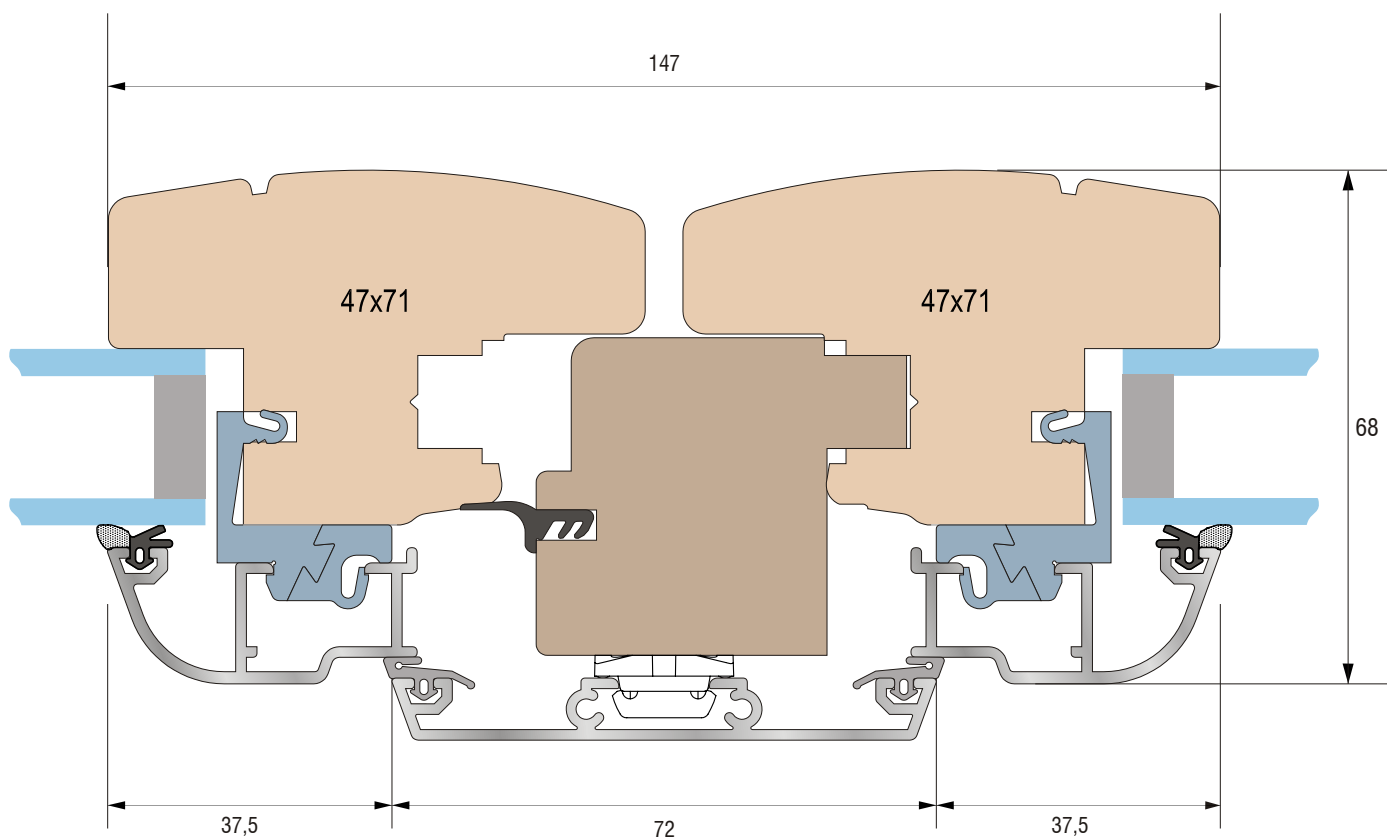

SEZIONE VERTICALE

Descrizione standard

- Misura telaio mm 71x60
- Misura anta mm 71x68
- n. 2 Guarnizioni di tenuta in EPDM
- Gocciolatoio in alluminio
- Camera d'aria perimetrale mm 12 (*minore possibilità di trasmittanza termica*)
- Anube tropicalizzate
- Maniglia ottone, colore oro
- Verniciatura all'acqua per il rispetto dell'ambiente ed una ridottissima manutenzione.
- Mostrina interna 3 lati da mm 10x55

Vetro standard 4/16/4 BE canalina argento

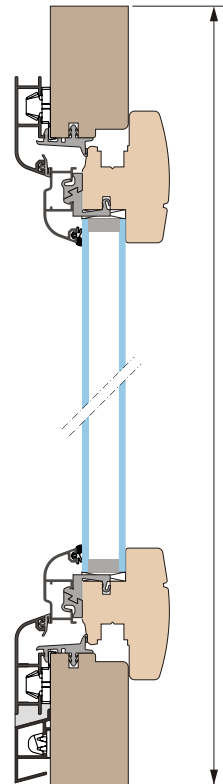

* indicare sempre la misura esterno telaio

SEZIONI ORIZZONTALI

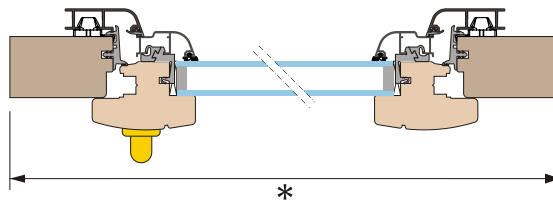

1 - ante

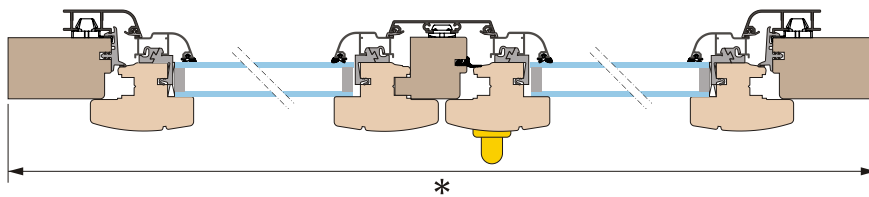

2 - ante

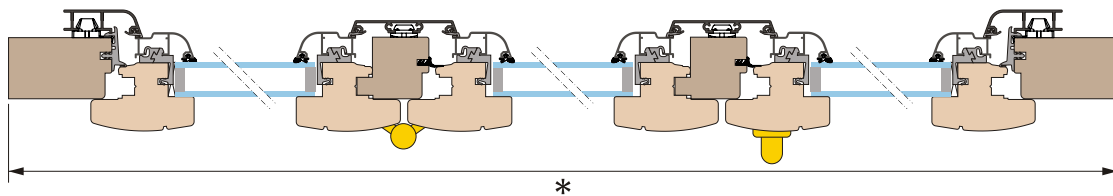

3 - ante

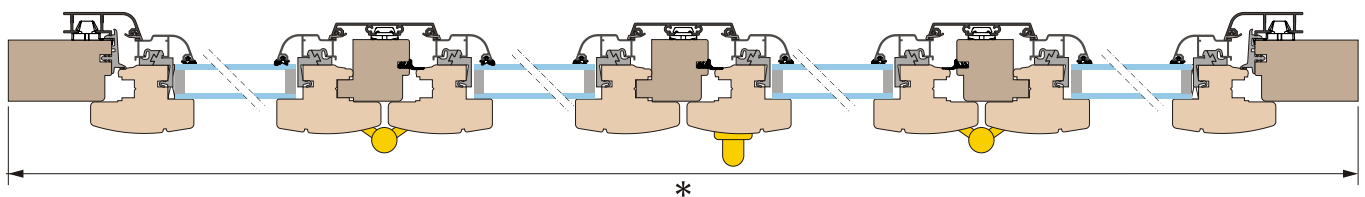

4 - ante

* indicare sempre la misura esterno telaio

FINESTRA (F)

Altezza maniglia standard mm 500
Su richiesta è possibile variare l'altezza.

Nella versione standard, la maniglia viene posizionata sempre sulla prima anta destra salvo richiesta specifica.

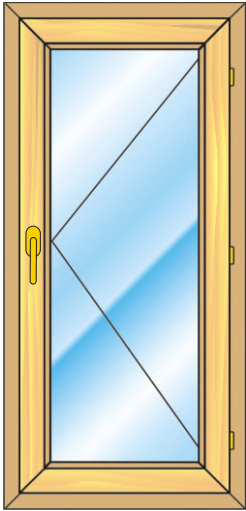

F1 - anta

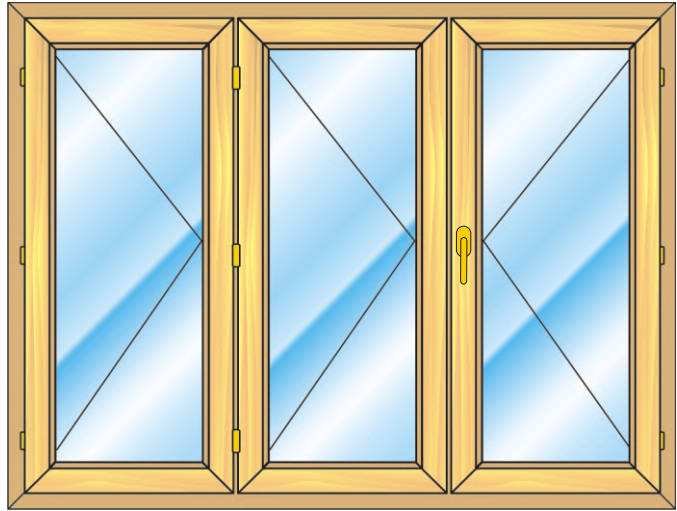

F3 - ante

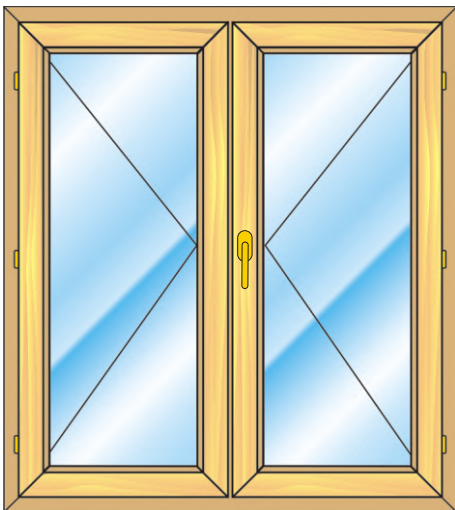

F2 - ante

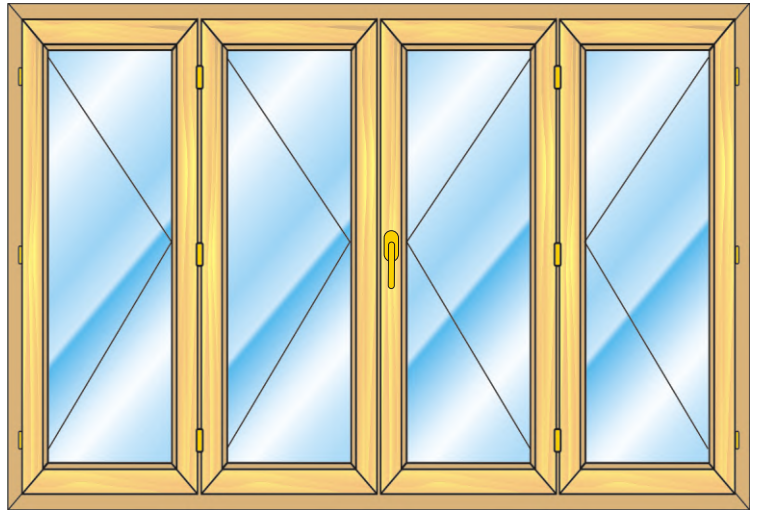

F4 - ante

SEZIONE VERTICALE

Descrizione standard

- Misura telaio mm 71x60
- Misura anta mm 71x68
- n. 2 Guarnizioni di tenuta in EPDM
- Gocciolatoio in alluminio, colore bronzo, da mm 28 nel rispetto delle barriere architettoniche
- Camera d'aria perimetrale mm 12 (*minore possibilità di trasmittanza termica*)
- Ferramenta Anube tropicalizzate
- Maniglia ottone, colore oro
- Verniciatura all'acqua per il rispetto dell'ambiente ed una ridottissima manutenzione.
- Mostrina interna 3 lati da mm 10x55

Vetro standard 6-7/12/6-7 BE canalina argento

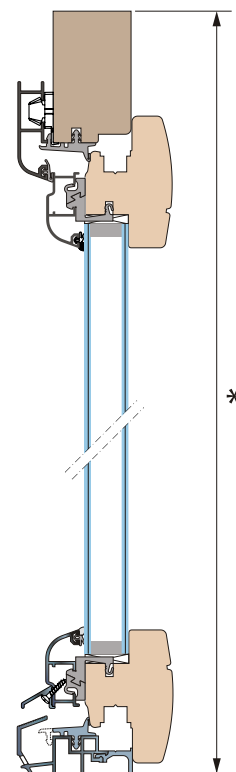

* indicare sempre la misura esterno telaio

SEZIONI ORIZZONTALI

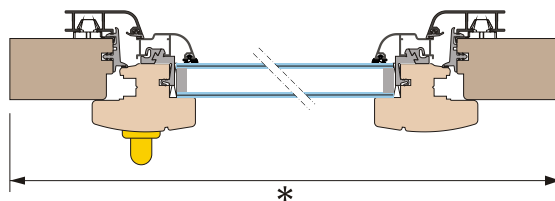

1 - anta

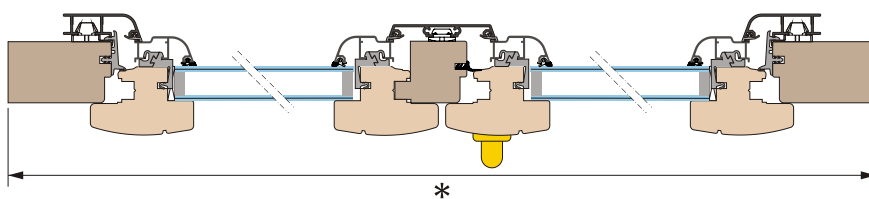

2 - ante

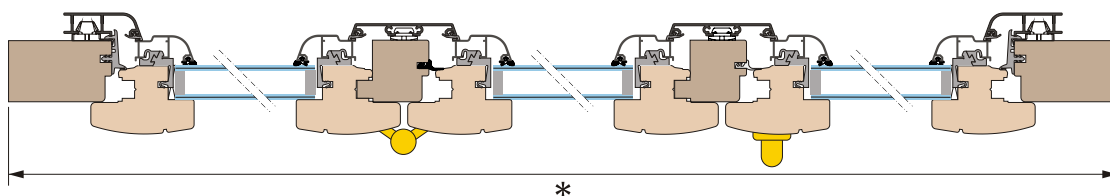

3 - ante

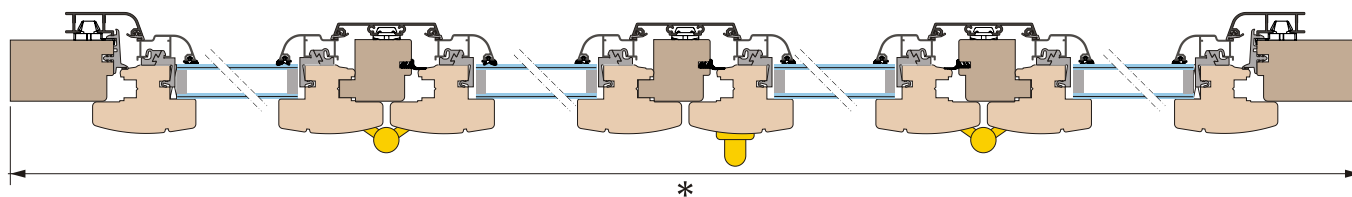

4 - ante

* indicare sempre la misura esterno telaio

PORTA FINESTRA (PF)

Altezza maniglia standard mm 1050

Su richiesta è possibile variare l'altezza.

Nella versione standard, la maniglia viene posizionata sempre sulla prima anta destra salvo richiesta specifica.

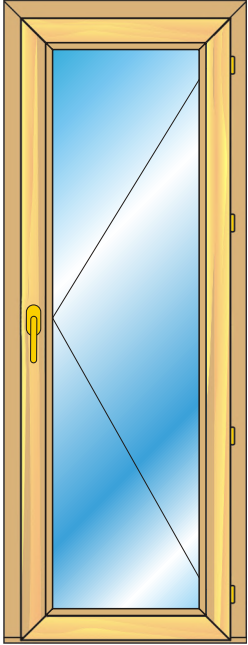

PF1 - anta

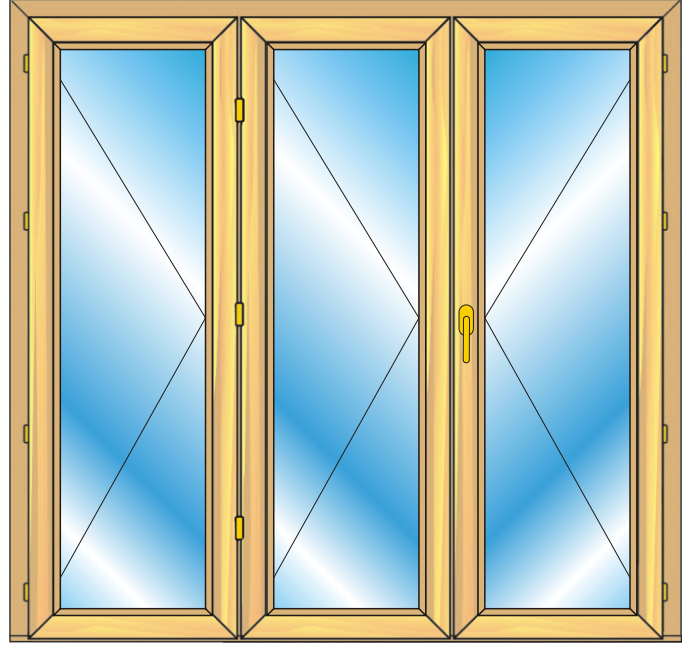

PF3 - ante

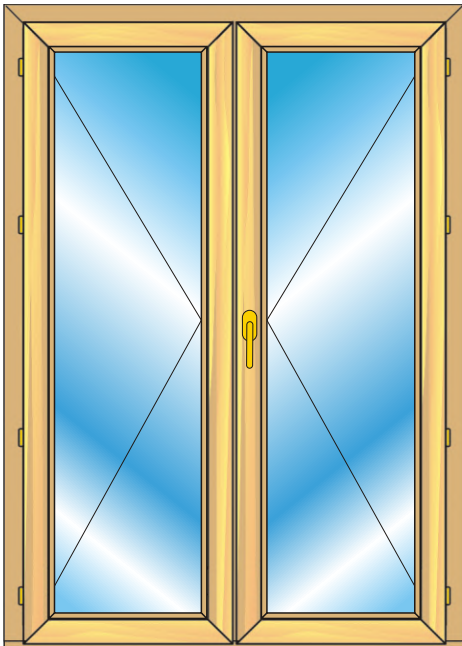

PF2 - ante

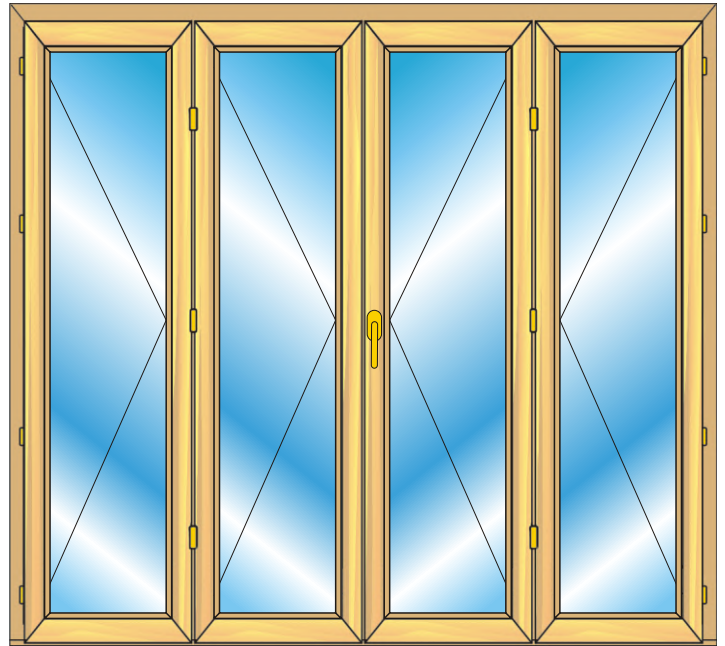

PF4 - ante